

A級男子シングルス

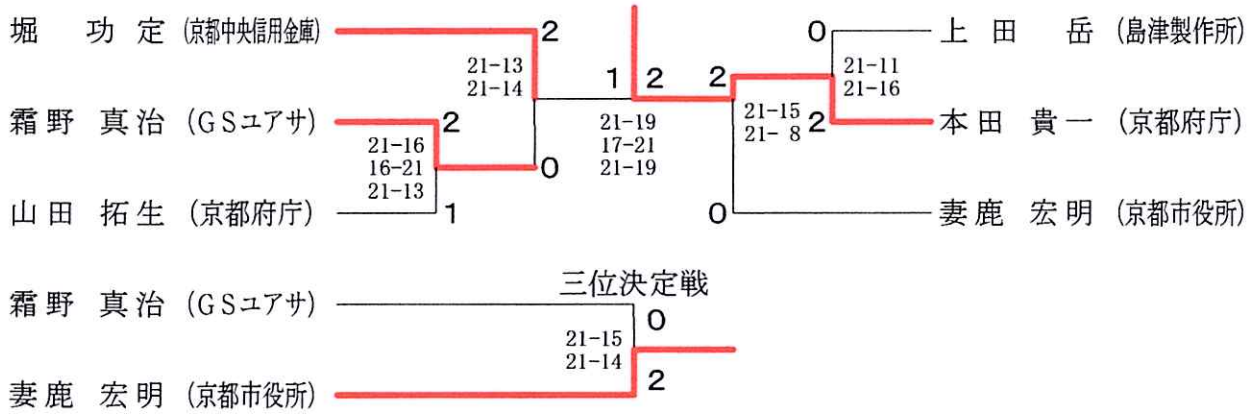

B級男子シングルス

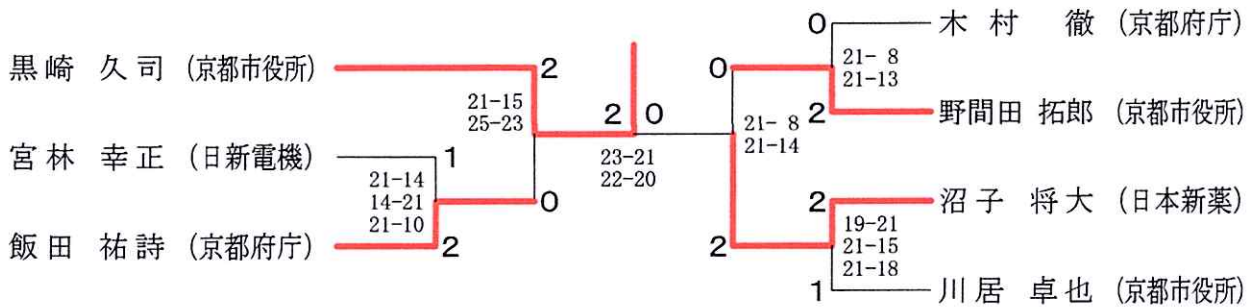

C級男子シングルス

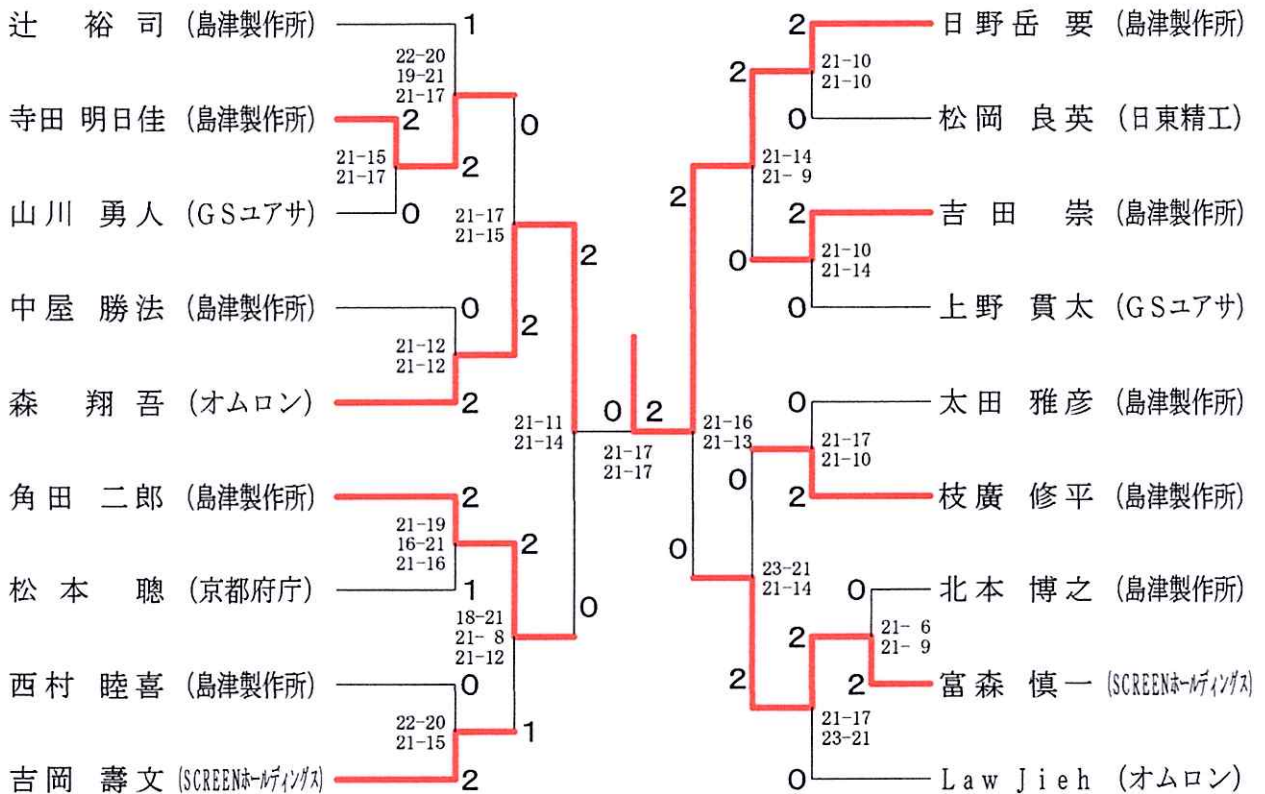

A級女子シングルス

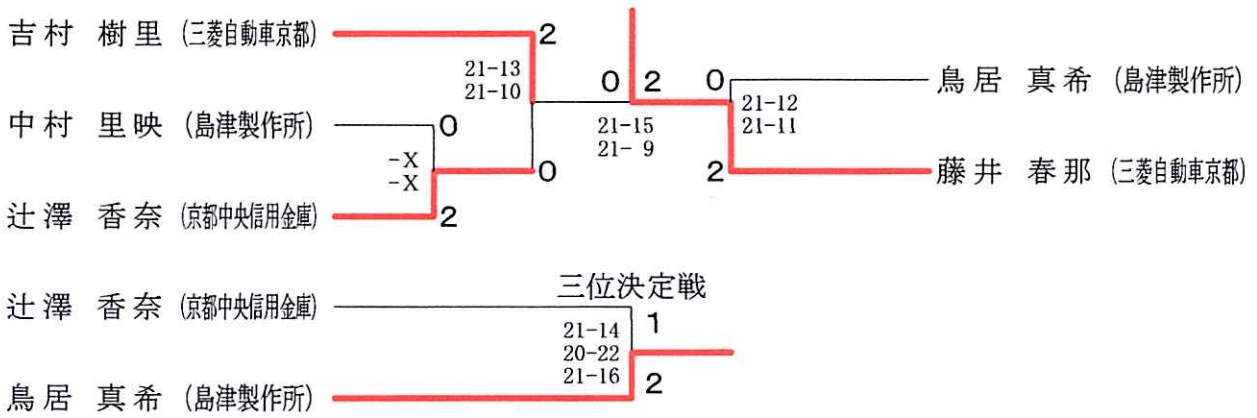

B級女子シングルス

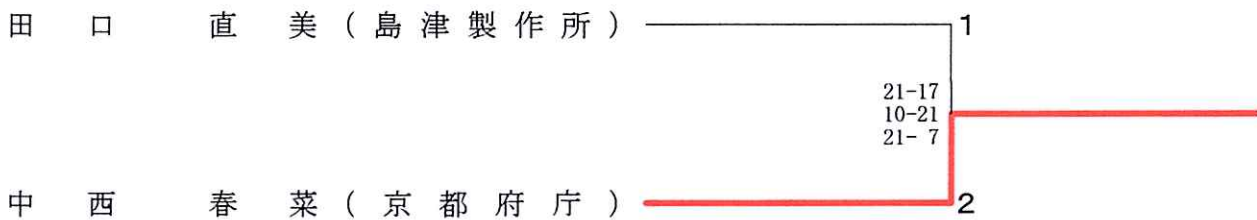

30歳男子シングルス

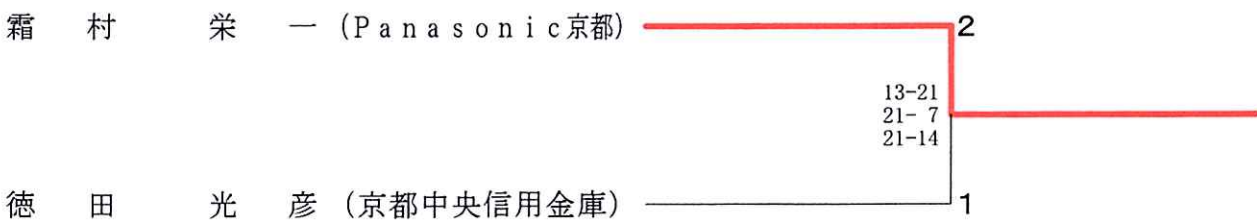

40歳男子シングルス

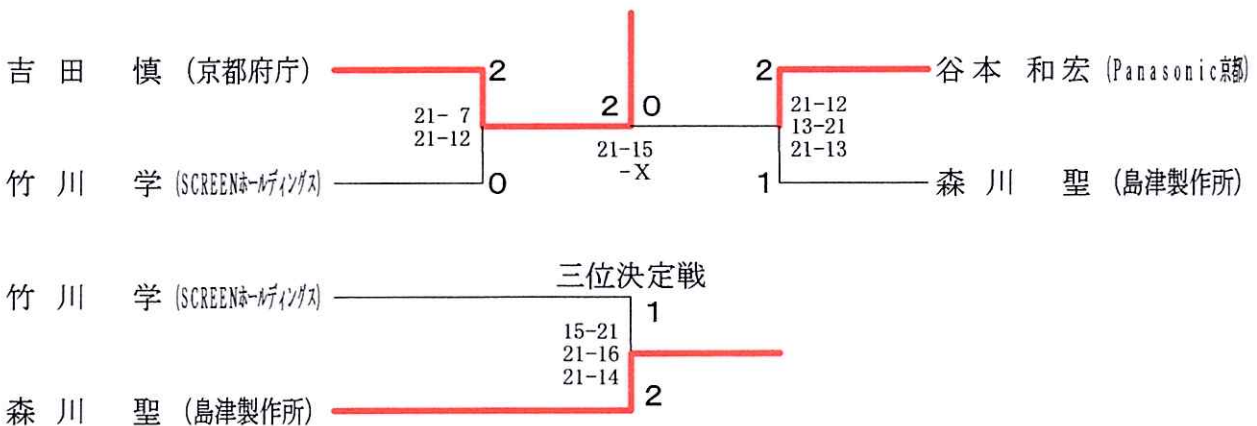

50歳男子シングルス

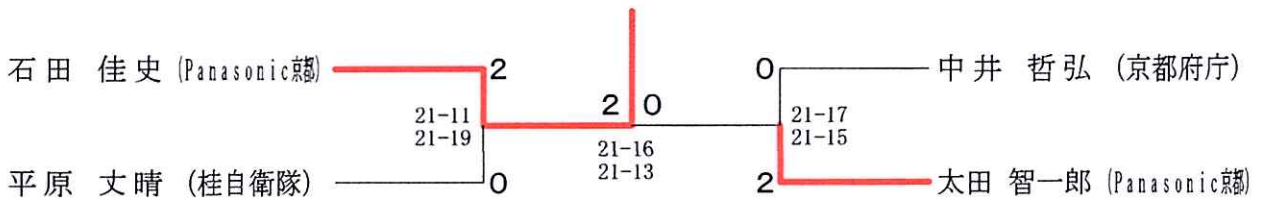

三位決定戦

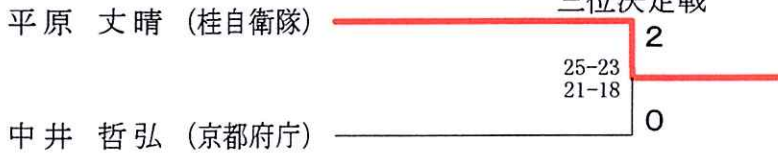

A級男子ダブルス

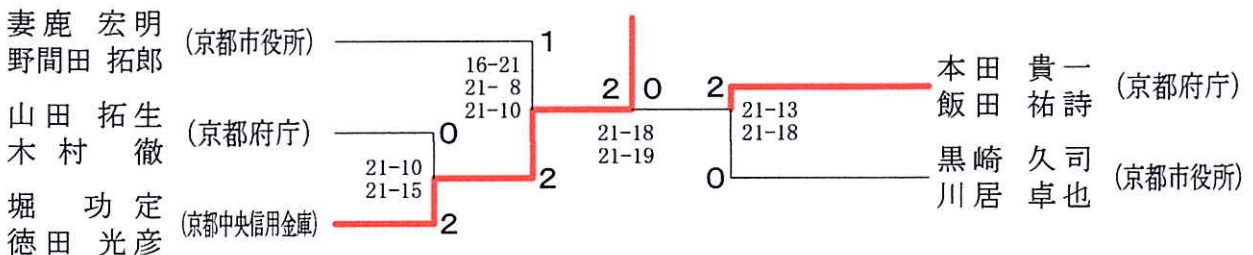

三位決定戦

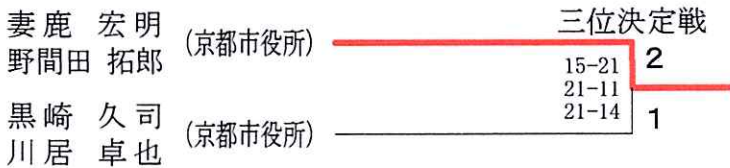

B級男子ダブルス

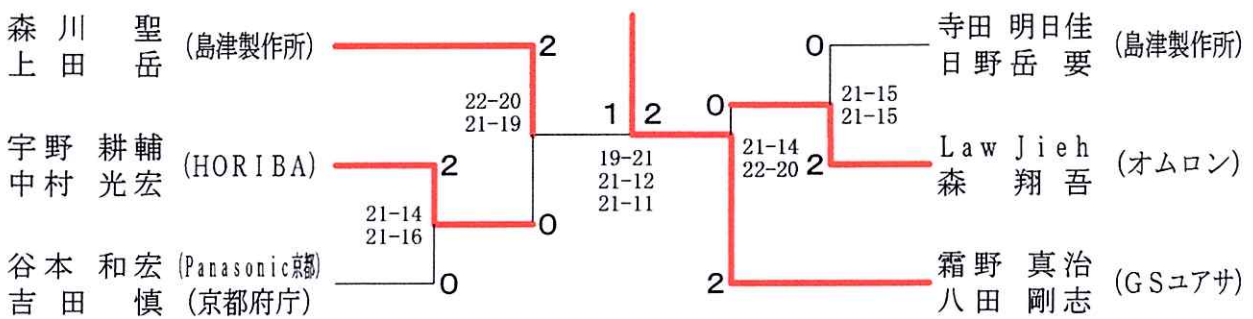

C級男子ダブルス

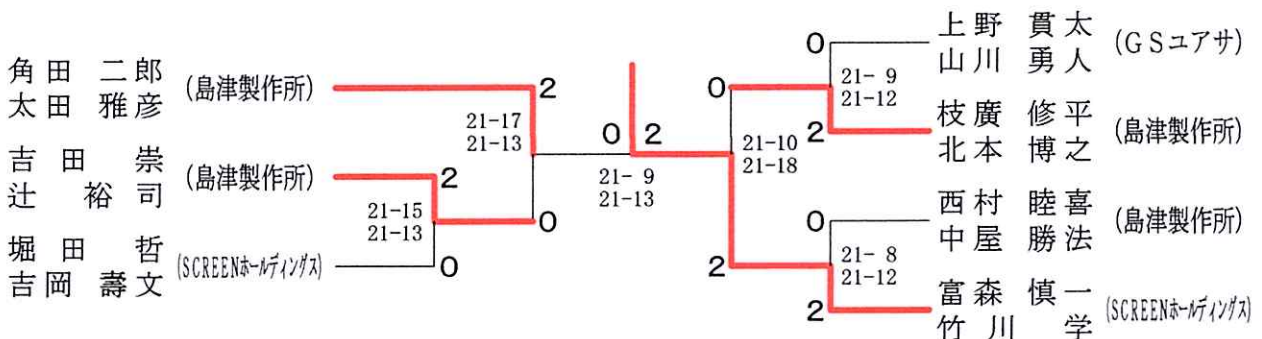

A級女子ダブルス

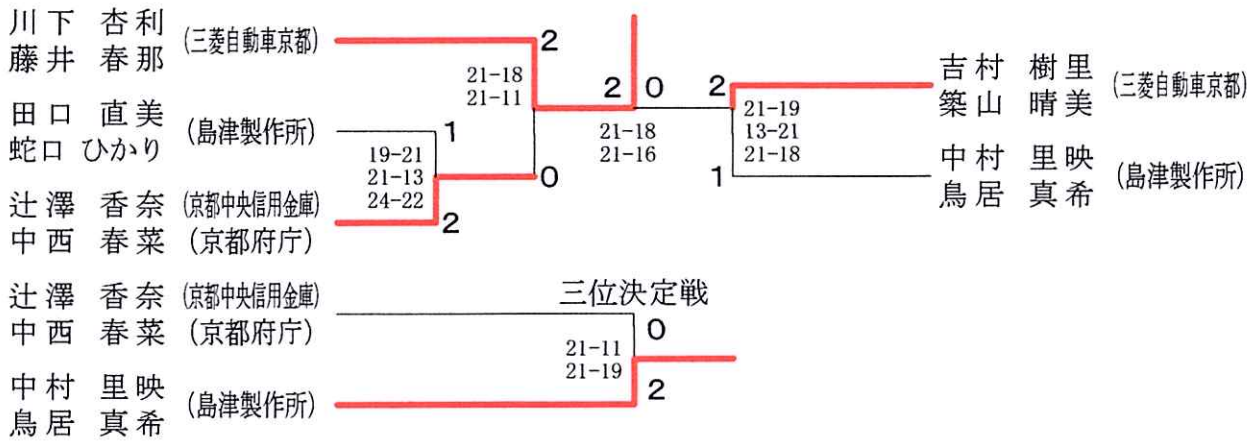

40歳男子ダブルス	石霜 田村	太 田 廣 瀬	平 原 中 井	勝 敗	順 位
石田 佳史 (Panasonic京都) 霜村 栄一 (Panasonic京都)	○	○	M 2-0 G 4-0 P 84-39	1	
太田 智一郎 (Panasonic京都) 廣瀬 敬 (三菱自動車京都)	×	×	M 0-2 G 0-4 P 63-85	3	
平原 丈晴 (桂自衛隊) 中井 哲弘 (京都府庁)	×	○	M 1-1 G 2-2 P 58-81	2	